



ZALAEGERSZEG MEGYEI JOGÚ VÁROS POLGÁRMESTERÉTŐL

☒ 8901 Zalaegerszeg, Kossuth L. u. 17-19. ☎ 92/502-100, fax: 92/311-474
E-mail: mayor@zalaegerszeg.hu



... napirendi pont

ELŐTERJESZTÉS

Zalaegerszeg Megyei Jogú Város Közgyűlése
2017. április 13-i ülésére

Tárgy: Köztéri alkotások elhelyezése

Előterjesztő: Balaicz Zoltán polgármester 

Készítette: Polgármesteri Kabinet
Vizlendvai László kabinetfőnök 
Bogár Beáta nemzetközi és turisztikai szakreferens 

Tárgyalta: Oktatási, Kulturális, Ifjúsági és Sport Bizottság
Műszaki Bizottság
Gazdasági Bizottság

Egyeztetve: Főépítészeti Osztály
Bálizs Andrej főépítész
Műszaki Osztály

A közgyűlésre meghívást kap: -

Törvényességi, tartalmi és formai szempontból ellenőrizte:

Önkormányzati Osztály
Zsupanek Péter 

Költségvetési, pénzügyi-gazdálkodási szempontból ellenőrizte:

Közigazdasági Osztály
Cziborné Vincze Amália 

Tisztelt Közgyűlés!

Zalaegerszeg Városa az önkormányzat városszépítő tevékenységének köszönhetően időről időre új köztéri műalkotással gyarapodik. 2015-ben Farkas Ferenc Zalai nemes alakját, 2016-ban szintén művész úr alkotását, a „Fiatalok” nevű szobrát és Szabolcs Péter Munkácsy-díjas szobrászművészünk „Sakkozók” nevű alkotását avattuk fel.

2017-ben, városunk első írásos említésének 770. évfordulóján újabb köztéri alkotásokkal szeretnénk gazdagítani Zalaegerszeget.

Az ünnepi eseménysorozat alkalmával Farkas Ferenc az egykori zalaegerszegi várat ábrázoló térplasztikáját és Szabolcs Péter Kefekötő szobrát szeretnénk átadni. Továbbá az évforduló alkalmából Zalaegerszeg testvér és baráti városainak címerét ünnepélyes keretek között avatjuk a városok delegációi és Szijjártó Péter külgazdasági és külügyminiszter részvételével.

I.

Vár-plasztika

Műleírás:

A vár-plasztika elkészítéséhez a legújabb kori kutatások eredményei mellett a város első ábrázolása is felhasználásra került. Több rajz és többféle leírás is rendelkezésre áll a várral kapcsolatosan, de tényleges maradványok érdemben nem maradtak fenn, ezért a vár eredeti kinézetét illetően csak feltételezésekre lehet támaszkodni. A minél nagyobb kor- és valóságosság elérése érdekében régészek is segítettek a munkálatokat.

A köztéri alkotás tervezett helye a Mindszenty József tér, így a plasztika a vár egykori kapujának közelében kerül felállításra. (A feltárások kimutatták, hogy a külső vár kapuja a mai Várkör utca déli végén állt.)

Az alkotás talapzatként egy 110x90 cm-es kőtömb szolgál, erre kerül egy 170x150 cm-es kőlap, ami a bronz tényleges hordozajként funkcionál. A kompozíció együttes magassága kb. 85 cm. A felhasználható kőanyag süttöi mészkő, mely jól illeszkedik a tér meglévő burkolatához.

A vár-plasztika realiztikusan, részletgazdagon mintázott, bronzbaöntése viaszveszejtéses eljárással történik. Ez az eljárás érzékeny felületet biztosít a kivitelezett alkotásnak.

Az alkotáson szereplő felirat:

„A vár legkorábbi ismert ábrázolása alapján készült térplasztikát állíttatta Zalaegerszeg Megyei Jogú Város Önkormányzata városunk első, 1247-es írásos említésének 770. évfordulója alkalmából. 2017. május 12.”

„Innen szétnézve ez a látvány tárult 1640-ben a Zalaegerszegre érkezők elé”

A köztéri alkotást QR kóddal fogjuk ellátni, amelynek alkalmazásával a látogató a történelmi vonatkozásokról valamennyi információt megtalál.

KÖLTSÉGVETÉS:

mintakészítési és szerzői díj	1.900.000 Ft
szilikonforma készítése	500.000 Ft
a makett bronzbaöntése, cizellálása, patinázása	7.700.000 Ft
a helyszín előkészítése, alapozás	300.000 Ft
<u>a szobor talapzatának gyártása, helyszínen való szerelése</u>	<u>1.900.000 Ft</u>
Összesen (Nettó)	12.300.000 Ft
Összesen (Bruttó)	15.621.000 Ft

A helyezési díj tartalmazza az anyagok helyszínre szállítását, valamint a felhasznált segédanyagok árát is. A fenti ajánlat csak a feltüntetett méretekre és megmunkálásra vonatkozik, nem tartalmazza a Megrendelővel később egyeztetett elemek költségét.

II.

A kefekötő mester szobra

Műleírás:

Szabó Gyula kefekötő hosszú évtizedekig meghatározó egyénisége volt a zalaegerszegi piacnak. Mindenkihez volt egy kedves szava, büszke volt tudására, kis műhelyében a régi időket idéző gépek között dolgozott.

Hiányát szeretnénk pótolni, emléket állítani a szoborral, amely ugyanazon a helyen lenne elhelyezve, ahol a termékeit árulta. Ez a szobor egy pillanatra megállítaná az időt, tiszteletül azoknak az idős embereknek, akik ebben a városban éltek és dolgoztak.

Az alkotáson szereplő felirat:

Szabó Gyula kefekötő, a piac legendás alakja

„Állította Zalaegerszeg Megyei Jogú Város Önkormányzata városunk első írásos említésének 770. évfordulója alkalmából. 2017. június ...”

KÖLTSÉGVETÉS:

bronzöntés, cizellálás, patinázás:

életnagyságú figura	6 000 000 Ft
asztal, szék, bőröndök, eszközök, stb.	4 000 000 Ft
<u>tiszteletdíj, gipszöntés:</u>	1 000 000 Ft
<u>elhelyezés, alapozás:</u>	300 000 Ft
összesen (nettó):	11 300 000 Ft
összesen (bruttó):	14.351.000 Ft

Mindkettő szobor vonatkozásában a következő jogszabályok figyelembevétele szükséges:

A Magyarország önkormányzatairól szóló 2011. évi CLXXXIX. törvény **42. § 8.** pontja szerint közterület elnevezése, köztéri szobor, műalkotás állítása a képviselő-testület hatásköréből nem ruházható át.

A helyi önkormányzatok és szerveik, a köztársasági megbízottak, valamint egyes centrális alárendeltségű szervek feladat- és hatásköreiről szóló 1991. évi XX. törvény **109. § (1)** bekezdése szerint művészeti alkotás közterületen, valamint önkormányzati tulajdonú épületen való elhelyezéséről, áthelyezéséről, lebontásáról a település önkormányzatának képviselőtestülete, Budapesten fővárosi tulajdonú közterület vagy épület esetében a fővárosi önkormányzat közgyűlése, a kerületi önkormányzat tulajdonában álló közterület vagy épület esetében a kerületi önkormányzat képviselőtestülete dönt, és gondoskodik fenntartásáról és felújításáról. A (2) bekezdés szerint a döntéshez a műalkotás művészi értékre vonatkozóan szakvéleményt kell beszerezni.

III.

Testvérvárosi címerek elhelyezése a Dísz téren

A Zalaegerszeg első írásos említésének 770. évfordulója alkalmából tervezett események egyik fontos eleme lesz a testvér-és baráti városok hivatalos címereinek elhelyezése a Dísz téren. A 14 testvérváros, 2 baráti város 50 x 60 x 6 cm-es méretű süttői mészkő alapra ragasztott különböző színű mészkő, márvány, illetve gránit kőelemek felhasználásával készült címerpajzsai a Dísz tér DNY-i sarkán levő virágágyás pergolákkal szembeni oldalon lesznek elhelyezve, a mellékletben szereplő vázlaterv és látványterv szerint.

A címerek elhelyezését Bálizs Andrej főépítész előzetes javaslata alapján a Műszaki Osztállyal egyeztetve Darabos Géza építész tervezte meg. A kőcímerek gyártását és elhelyezését a Reneszánsz Zalaegerszeg Kőfaragó Kft. végzi.

A címerek alatt a városok nevének felirata, illetve zárójelben az országok, térségek felirata is látható lesz, az alábbi sorrendben:

- BARÓT (RO- ERDÉLY)
- BEREKSZÁSZ (UA- KÁRPÁTALJA)
- DOBRICS (BG)
- GORIZIA (I)

- HERSZON (UA)
- KLAGENFURT (A)
- KROSNO (PL)
- KUSEL (D)
- LENDVA (SLO - MURAVIDÉK)
- MARL (D)
- MAROSVÁSÁRHELY (RO- ERDÉLY)
- NYÁRÁDSZEREDA (RO - ERDÉLY)
- SZURGUT (RU)
- VARASD (HR)
- VARKAUS (FIN)
- ZENICA (BIH)

A városok címerei mellett egy tábla is elhelyezésre kerül az alábbi felirattal:

„Zalaegerszeg Megyei Jogú Város testvérvárosainak és baráti városainak címerei. Készültek Zalaegerszeg 1247-es, első írásos említésének 770. évfordulója alkalmából. 2017. június 9.”

A testvérvárosi címerek eredeti tervek szerint a Városháza előtti térre kerültek volna, a tavaly ősszel lehelyezett Zalaegerszeg és Marosvásárhely címerek mellé. A tél folyamán azonban kiderült, hogy a már elhelyezett címerek csúsznak és fokozott gépjármű forgalom terhelés elviselésére nem alkalmasak, valamint fesztiválok idején felmerülő zsír és olajszennyezés is kárt tehet bennük. A Városháza előtt elhelyezett Zalaegerszeg címer a helyén marad, Marosvásárhely címere pedig átkerül a későbbiekben felújításra kerülő Vizsla -parkba a Székely kapu mellé. Helyére a város 770. évfordulója alkalmából Zala megye címere kerül kihelyezésre.

KÖLTSÉGVETÉS:

A 70*50*19 cm befoglaló méretű terv szerinti profilozású Süttöi mészkő alapra ragasztott különböző színű mészkő, márvány, illetve gránit köelemek felhasználásával készült címerpajzsok gyártása felette a városok nevének feliratával. Elhelyezés a Dísz téren meglévő virágkazetták függőleges mészkő határoló falára történő csapolással, illetve ragasztással.

1. Beregszász	319.000 Ft+áfa
2. Dobrics	259.000 Ft+áfa
3. Gorizia	347.000 Ft+áfa
4. Herszon	286.000 Ft+áfa
5. Klagenfurt	275.000 Ft+áfa
6. Krosno	303.000 Ft+áfa
7. Kusel	253.000 Ft+áfa
8. Lendva	242.000 Ft+áfa
9. Marl	242.000 Ft+áfa
10. Szurgut	259.000 Ft+áfa
11. Varazd	381.000 Ft+áfa
12. Varkaus	242.000 Ft+áfa
13. Zenica	242.000 Ft+áfa
14. Barót	286.000 Ft+áfa
15. Nyárádszereda	286.000 Ft+áfa
16. Marosvásárhely	259.000 Ft+áfa
17. Felíratos tábla	281.000 Ft+áfa

A 100*100*8 cm befoglaló mérettel 5 cm vtg. Süttöi mészkő alaplapra ragasztott különböző színű mészkő, márvány, illetve gránit köelemek felhasználásával készült címerpajzsok gyártása alatta a város nevének feliratával. Meglévő térkő burkolat bontása, címeres köelem helyezése.

18. <u>Zala megye</u>	<u>215.400 Ft+áfa</u>
összesen (nettó):	4.977.400 Ft
összesen (bruttó):	6.321.298 Ft

A táblák bekerülési költsége Zalaegerszeg Megyei Jogú Város Közgyűlésének a 2017. évi költségvetésről szóló 7/2017. (II.9.) önkormányzati rendeletében a Polgármesteri Kabinet „Képzőművészeti alkotások” alcíme alatt rendelkezésre áll.

A címerek ünnepélyes felavatására a testvér- és baráti városi küldöttségek, valamint Szijjártó Péter külgazdasági és külügyminiszter jelenlétében 2017. június 9-én kerül sor.

Az *Oktatási, Kulturális és Sport Bizottság* 35/2017. számú határozatával egyhangúlag – 16 igen szavazattal – támogatta a határozati javaslatban megfogalmazottakat.

A *Műszaki Bizottság* 45/2017. számú határozatával 10 igen szavazattal, 1 tartózkodás mellett javasolja, hogy a mesterségre utaló szerszámok jelenjenek meg a szobornál. Az előterjesztést egyhangúlag-11 igen szavazattal- elfogadásra javasolta a közgyűlésnek.

A *Gazdasági Bizottság* 54/2017. számú határozatával az előterjesztést 10 igen, egyhangú szavazattal támogatta

Határozati javaslat:

1. Zalaegerszeg Megyei Jogú Város Közgyűlése Farkas Ferenc szobrászművész egykori várat ábrázoló térplasztikáját a Mindszenty téren az alábbi szöveggel kívánja elhelyezni.

„A vár legkorábbi ismert ábrázolása alapján készült térplasztikát állította Zalaegerszeg Megyei Jogú Város Önkormányzata városunk első, 1247-es írásos említésének 770. évfordulója alkalmából. 2017. május 12.”

„Innen szétnézve ez a látvány tárult 1640-ben a Zalaegerszegre érkezők elé”

A közgyűlés felkéri a polgármestert, hogy gondoskodjon a szobor elhelyezéséről és ünnepélyes felavatásáról Zalaegerszeg Megyei Jogú Város 2017. évi költségvetési rendeletében jóváhagyott előirányzat terhére.

Határidő: 2017. május 12.

Felelős: Balaicz Zoltán polgármester

2. Zalaegerszeg Megyei Jogú Város Közgyűlése Szabolcs Péter szobrászművész „A kefekötő mester” nevű alkotását a Piac téren az alábbi szöveggel kívánja elhelyezni.

„Állította Zalaegerszeg Megyei Jogú Város Önkormányzata városunk első írásos említésének 770. évfordulója alkalmából. 2017. június ...”

A közgyűlés felkéri a polgármestert, hogy gondoskodjon a szobor elhelyezéséről és ünnepélyes felavatásáról Zalaegerszeg Megyei Jogú Város 2017. évi költségvetési rendeletében jóváhagyott előirányzat terhére.

Határidő: 2017. június 30.

Felelős: Balaicz Zoltán polgármester

3. Zalaegerszeg Megyei Jogú Város Közgyűlése testvér-és baráti városainak 16 db címerét, valamint a feliratos táblát a következő szöveggel - **„Zalaegerszeg Megyei Jogú Város testvérvárosainak és baráti városainak címerei. Készültek Zalaegerszeg 1247-es, első írásos említésének 770. évfordulója alkalmából. 2017. június 9.”** - a Dísz téren, a Városháza előtti téren pedig Marosvásárhely címerének helyére Zala megye címerét helyezteti el.

A közgyűlés felkéri a polgármestert, hogy gondoskodjon a címerek elkészítéséről és elhelyezéséről, Zalaegerszeg Megyei Jogú Város 2017. évi költségvetési rendeletében jóváhagyott előirányzat terhére, valamint a címerek ünnepélyes felavatásáról.

Határidő: 2017. június 30.

Felelős: Balaicz Zoltán polgármester

Zalaegerszeg, 2017. április 4.

Balaicz Zoltán
polgármester





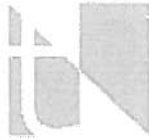

Tóth Norbert képzőművész
8900 Zalaegerszeg, Göcseji-Pataki F u 1.
E-mail: thnorbi@gmail.com
Telefon: +36303548737

SZAKVÉLEMÉNY

Zalaegerszeg első írásos említésének 770. évfordulója
alkalmából megvalósítandó „Egerszegi vár” köztéri plasztikáról,
Farkas Ferenc szobrászművész alkotásáról

A vár XVII. századi állapotának megjelenítése Zalaegerszeg Megyei Jogú
Város Önkormányzatának megrendelésére készül, és egy 80 cm magasságú,
körbejárható mészkő talapzatra kerül. Az alkotás anyaga öntött bronz.

A jelenlegi városszerkezetben a valamikori várnak már csak ásatások során
felbukkanó nyomai vannak. A plasztikai megjelenítés nehézségelt is ez adja.
Kiindulási pontot csupán egy az 1600-as években készült metszet, valamint a
közelmúltban lezajlott, illetve napjainkban is tartó régészeti feltárások ered-
ményei nyújtanak.

A készülő munka mérete 150x170 cm-es felület, melyen az előbb említett for-
rások és régészekkel folytatott konzultációk alapján jelenik meg a vár tör-
beli köpe, a rendelkezésre álló ismeretanyag alapján hiteles, részletgazdag,
ugyanakkor egységes formában, igényesen, szépen megmintázva.

A mű – Mindszently-téren való – elhelyezése szerencsésnek ígérkezik, mivel
kötődik a vár egykori helyéhez, ugyanakkor jelenleg Zalaegerszeg egyik leg-
szébb történelmi hangulatú tere.

A fent leírtak alapján Farkas Ferenc szobrászművész alkotását megvalósításra
javaslom.

Zalaegerszeg, 2017. március 20.

Tóth Norbert képzőművész

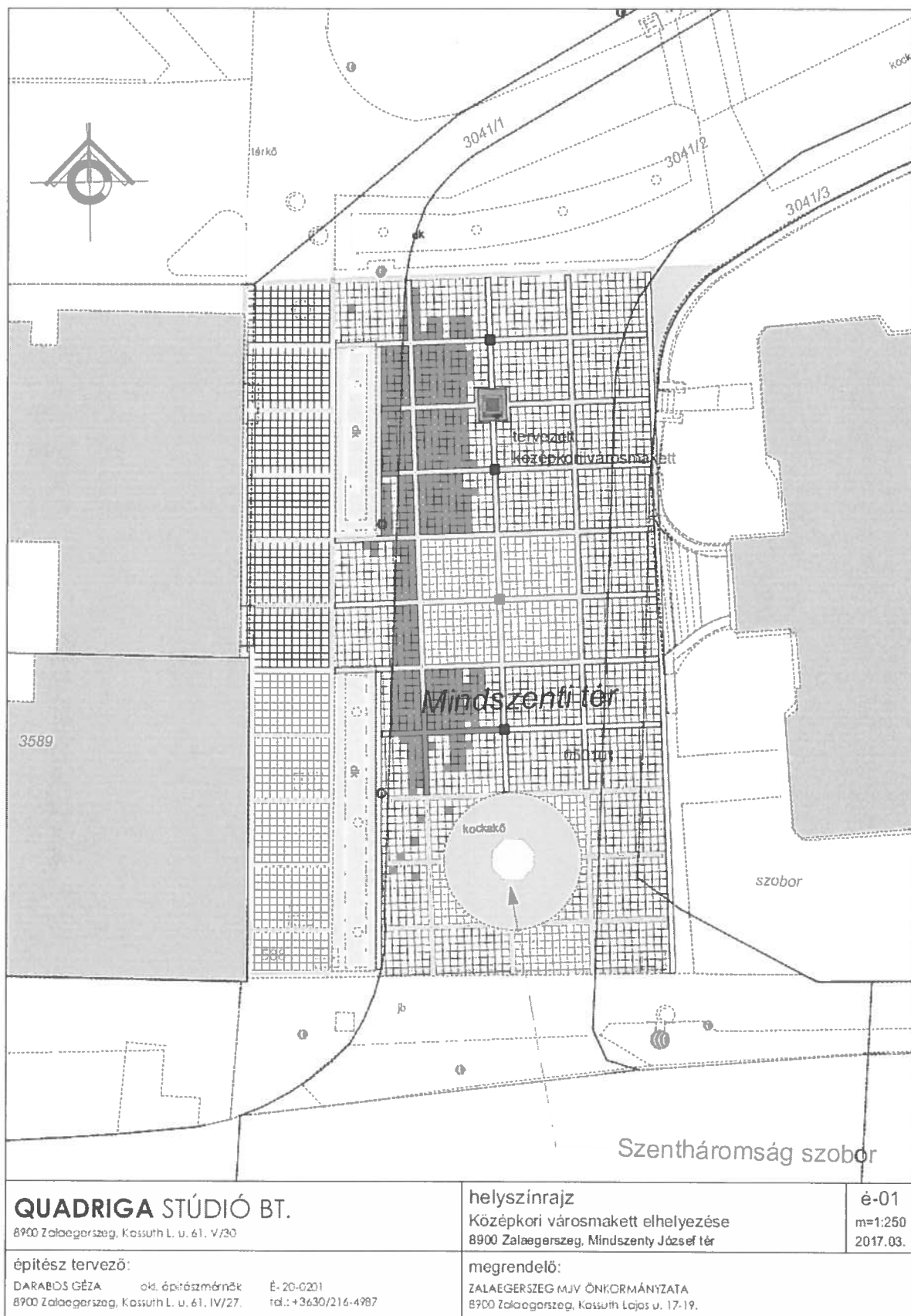

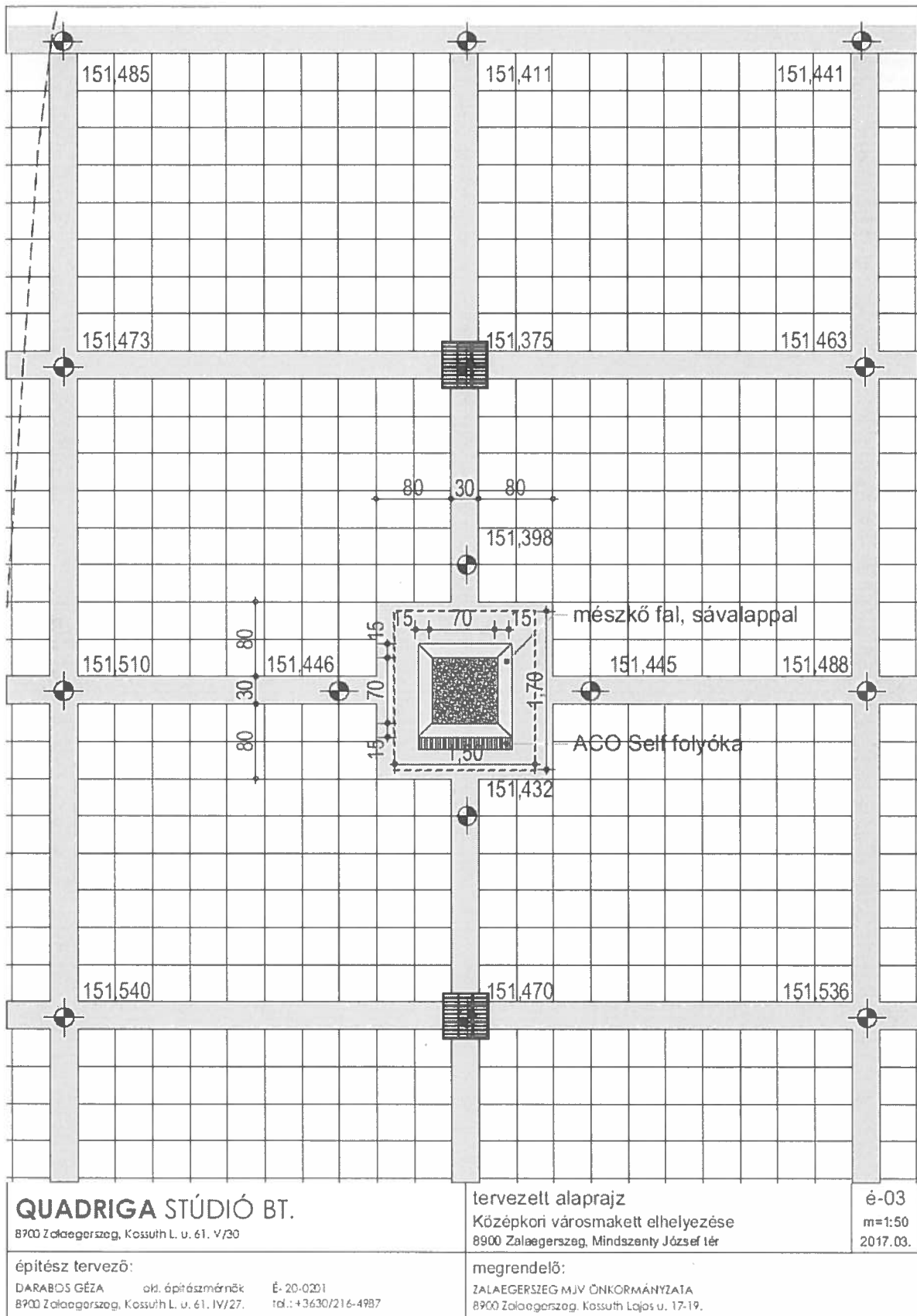

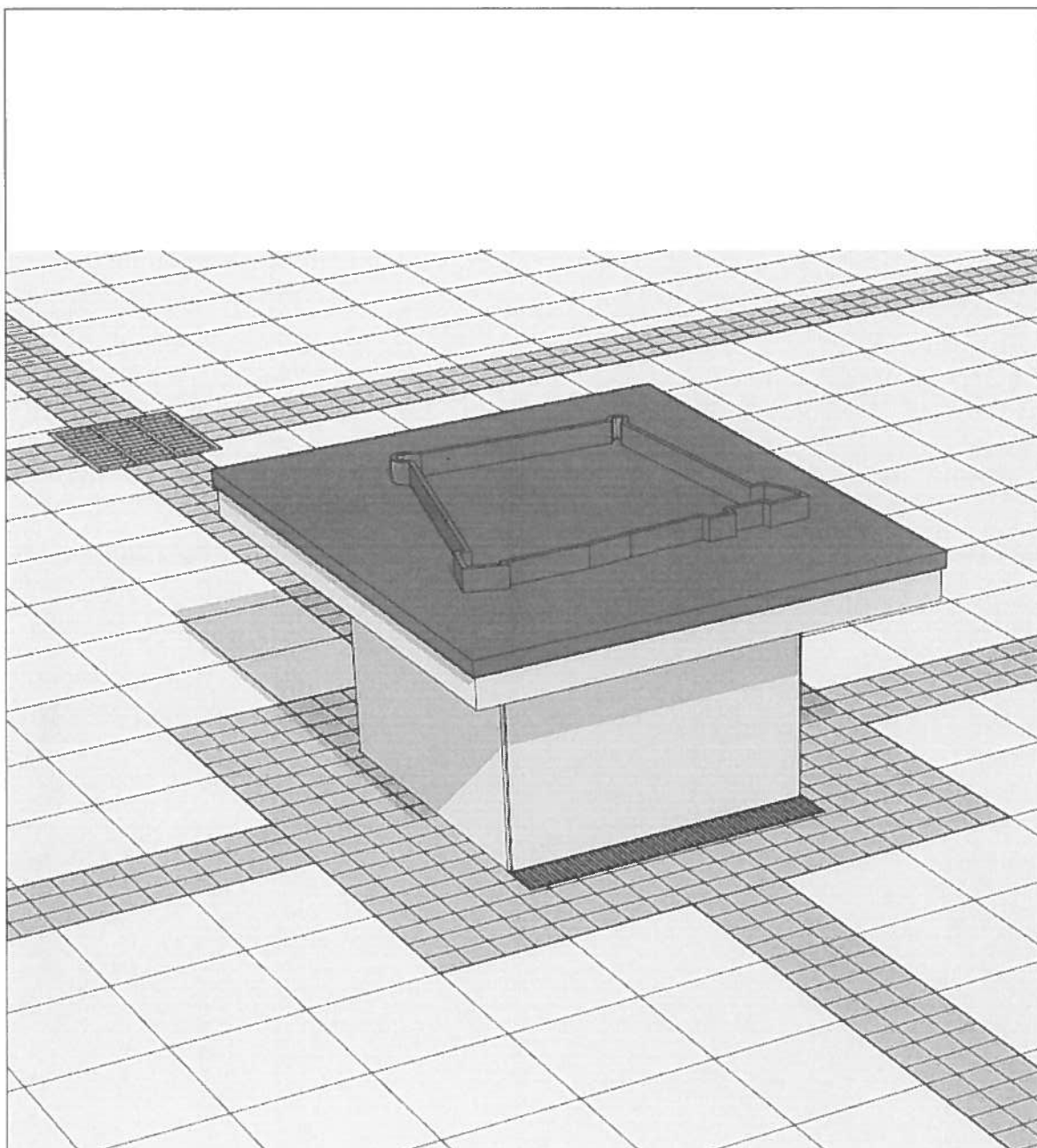
QUADRIGA STÚDIÓ BT.

8900 Zalaegerszeg, Kossuth L. u. 61. V/30

építész tervező:

 DARABOS GÉZA okl. építészmérnök
 8900 Zalaegerszeg, Kossuth L. u. 61. IV/27.

 É- 20-0201
 tel.: +3630/216-4987

3d nézet

 Középkori városmakett elhelyezése
 8900 Zalaegerszeg, Mindszenty József tér

é-05

 m=1:20
 2017.03.

megrendelő:

 ZALAEGRSZEG MJV ÖNKORMÁNYZATA
 8900 Zalaegerszeg, Kossuth Lajos u. 17-19.

építész műszaki leírás

a 8900 Zalaegerszeg, 3491/10 hrsz.-ú területen tervezett városmakett engedélyezési tervéhez

előzmények, telepítés

Zalaegerszeg MJV Önkormányzata a város középkori várát ábrázoló köztéri szobor – városmakett – elkészítésére adott megbízást Farkas Ferenc szobrászművész részére. Cégünk a szobor telepítéséhez szükséges műszaki tervek elkészítésére kapott megbízást az önkormányzattól.

A tér műemléki környezetben van, így a tervezett szobor telepítését az illetékes hatóságnál, a Zalaegerszegi Járási Hivatal Építésügyi és Örökségvédelmi Osztályán kell engedélyeztetni.

Az építési helyszín a Mária Magdolna Plébániatemplom előtti Mindszenty tér. A tér a közelmúltban került megújításra, melynek során természetes kő burkolatot kapott, új helyre került át a megújult Szentháromság szobor. Elkészült a templom főbejáratának lépcsője is és új diszvilágítást kapott a tér és a templom.

A városmakett a tér északi oldalára, a Szentháromság szoborral ellentétes oldalára tervezett. A makett egy mészkő „asztalra” helyezett bronz alkotás, mely a középkori várát és annak környezetét ábrázolja.

anyagok, szerkezetek, érintett közművek

A szobor a fagyhatár alá alapozott beton sávalapokra tervezett. Az alapozásnál kiemelten figyelni kell a téren lévő meglévő közművekre, melyek közül a csapadékelvezetés egyik csatornája közvetlenül a tervezett szobor alatt található.

A mészkő „asztal” alsó része 1m x 1m befoglaló méretű, 15 cm-es mészkő oldalfallal tervezett üreges tömb. Erre kerül rá az 1,5 x 1,7 m-es, szintén 15 cm vastag mészkő lap, melynek belső része kivágott, felülete a közepe felé lejt. Erre azért van szükség, mivel a makett csapadékvíz elvezetése részben a bronzon keresztül, az azon kialakított furatokon át történik. Az így lecsöppenő víz a tömb belsejében belül kialakított kavics rétegben szivárog el.

A mészkő tömbök egymáshoz és az alaptesthez acél szerelvényekkel rögzítettek.

A mészkő lap tetejére kerül a középkori várát ábrázoló bronz műalkotás, mely pereménél rátakar a mészkő tömbre, mintegy cseppentőként kialakítva a bronz széléit.

A mészkő talapzat a tér csapadékvíz elvezetését gátolja, ezért annak a déli oldalára 1 m szélességben egy ACO Self öntött vas rácsosú vízvezető folyóka lett tervezve. A városmakett alatt a tér vízvezetését biztosító csapadékvíz csatorna található, így ebbe a folyóka vízvezetése függőleges irányba közvetlen beköthető.

A szobor közvetlen környezetében a mészkő és bazalt térburkolatot el kell bontani. A burkolat visszaépítése bazalt kockakövekkel tervezett.

Zalaegerszeg, 2017. március hó



Darabos Géza
építész



Szakvélemény

A zalaegerszegi piactéren felállítandó „A Kefekötő” című műalkotáshoz

Az életnagyságú, realiztikus megfogalmazású szobor Szabolcs Péter szobrászművész munkája. A városban jól ismert öreg mester, Szabó Gyula bácsi arcvonásait, tartását és vele szorosan összetartozó portékáit, asztalát, bőröndjeit felsorakoztató alkotás a művész korábbi munkáihoz hasonló színvonalú, szakmailag kifogástalan mű.

A városlakók ismét egy szerethető, hozzájuk érzelmileg közel kerülő szoborral gazdagodhatnak.

Zalaegerszeg, 2017. március 6.



Németh János

Kossuth-díjas keramikusművész

